

Largo & Allegro[®]

Schraubenkompressoren

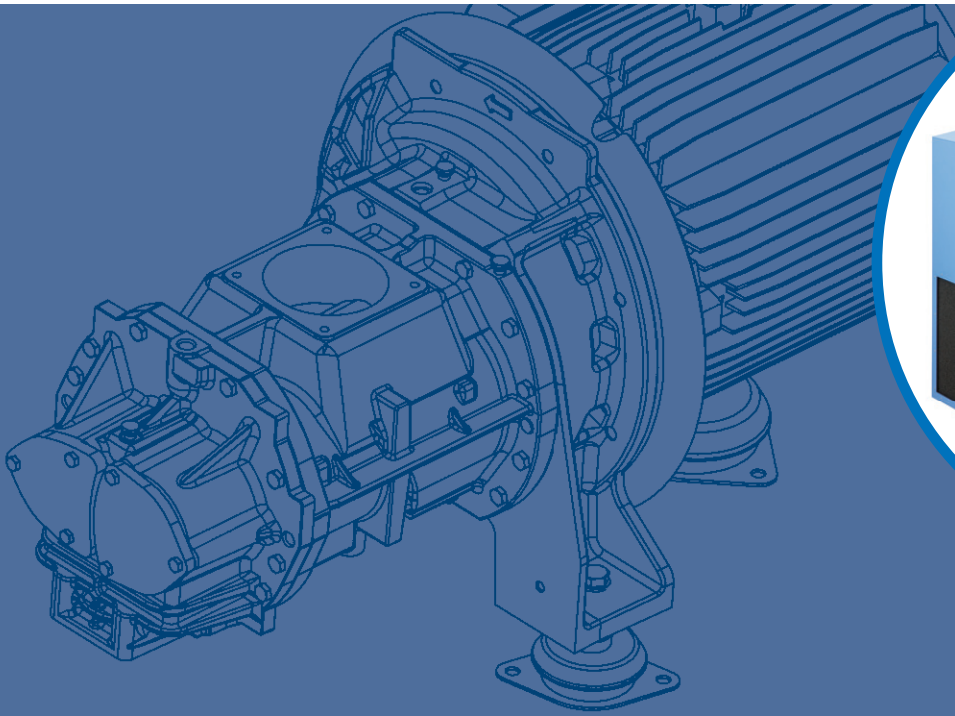

LARGO & ALLEGRO 23-36

NEUHAUSER
KOMPRESSOREN & DRUCKLUFTTECHNIK

ALUP's Erbe

In Deutschland 1923 gegründet, leitet das Unternehmen seinen Namen von Produkten für die Automobilindustrie ab, die in einer kleinen mechanischen Werkstatt in Köngen hergestellt wurden: Auto-Luft-Pumpen. Bereits zwei Jahre später, wurde die erste Baureihe von Kolbenverdichter entwickelt, und 1980 vervollständigten Schraubenkompressoren das Produktangebot.

Im Laufe der Zeit wuchs die Erfahrung und gediehen Innovation, die zu dem heutigen hochwertigen Stand des Produktportfolios führten. Daraus entwickelte sich rasch der Name ALUP Kompressoren zum Synonym für innovative Technologie gemischt mit einem starken Gefühl von Tradition.

Heute agiert ALUP Kompressoren immer noch aus seiner Heimatstadt Köngen, wo im Jahre 1923 alles begann.



Driven by technology. Designed by experience.

Entdecken Sie, was passiert, wenn Leidenschaft für **Technologie auf Erfahrung** trifft. Wir entwickeln Lösungen nach praktischen Anforderungen im Betrieb und für die Wartung, die Ihnen die Freiheit geben sich auf Ihre Arbeit zu konzentrieren. Unsere breite und noch weiter optimierte Produktpalette umfasst genau die Maschine mit den richtigen Optionen für Ihren Leistungsbedarf.

Effiziente Technik gewährleistet eine hohe Rentabilität und läßt die CO₂-Bilanz schrumpfen.

Durch unsere **Flexibilität** und **Kundennähe** sind wir immer einen Schritt voraus, wenn sich Ihre Anforderungen ändern.

**INNOVATION
PRAKTISCHE
ERFAHRUNG
SICHERHEIT
WIRTSCHAFTLICHKEIT
PARTNERSCHAFT**

Die Baureihe, die keine Wünsche offen lässt

Mit der Largo-Allegro-Baureihe erhalten Sie eine effiziente, zuverlässige und vollständige Anlage, die einer breiten Palette von Druckluftanforderungen entspricht

Eine breite Produktpalette

- Verfügbare Leistungsgrößen: von 22 bis 37 kW (Größe 22 und 26 kW wurde hinzugefügt).
- 4 Druckvarianten für konstante Drehzahl.
- 4 Allegro-Varianten, 22-26-30-36 kW mit Direktantrieb für mehr Effizienz.
- 1 Druckvariante (5,5-12,5 bar) für Allegro 23-26-30-36.

Hochleistungsgetriebe

- Reduzierter Energieverbrauch im Vergleich zum Riemenantrieb.
- Niedrige Geräuschpegel: Die Modelle Largo & Allegro können in der Nähe des Arbeitsplatzes installiert werden.
- Längere Wartungsintervalle im Vergleich zur Keilriementechologie.

Leichte Zugänglichkeit und Installation

- Einfache Wartung durch die großen Flügeltüren und abnehmbare Paneele.
- Einfache Installation dank einer großen Anzahl an Anlagenvarianten.

Die Optionen, die Sie benötigen

- Grafische und integrierte zentrale Steuerung.
- Energierückgewinnung.
- Druckluftfilter für bessere Luftqualität.
- Kondensatableiter für den Schutz Ihres Trockners vor Feuchtigkeit.
- ... und vieles mehr, um Ihre Maschine maßgeschneidert anzupassen!

www.alup.com

Das Richtige für jeden Kunden

Testen Sie diese innovativen Merkmale der Produktreihe Largo & Allegro 23-36 und erleben Sie ihr umfassendes Funktionsangebot: hohe Effizienz, einfache Wartung und geringe Geräusentwicklung.

Hochwertiger Antriebsstrang (Getriebe und Direktantrieb)

- Getriebetechnik für hohe Energieeffizienz und Zuverlässigkeit ist in allen Einheiten von Largo installiert.
- Keine Langzeitverluste durch die Kombination von Schraubenrotoren und Getriebetechnik.
- Direkt angetriebenes Getriebe (1) für hervorragende Energieeffizienz und Zuverlässigkeit ist in Allegro 23-26-30-36 installiert.
- Element aus eigener Entwicklung mit hoher Leistung (spezifischer Energiebedarf und FAD) C80-Getriebe und DD für 23-26-30-36 (2).
- Standardmäßige Schutzklasse IP 55 F IE3-Motor bei Largo (3).
- IP 54 für frequenzgeregelte Motoren bei Allegro (4).
- Hauptlieferanten für die wichtigsten Zulieferteile wie Motoren und Frequenzumrichter (5) mit weltweitem Support.

Hocheffiziente Lufteintrittsfiltration und Ölabscheidung

- Frischluft von der kalten Seite des Kompressors wird genutzt, um die Effizienz zu verbessern.
- Gekapselte 2-Mikron-Eintrittsfiler garantieren, dass nur saubere Luft in den Kompressor gelangt (6).
- Direkt montierter Ölabscheider (7) für 22 und 26 kW und interner Ölabscheider mit extra großem Ölbehälter (8) für 30 und 37 kW für einen Druckabfall < 250 mbar.



Optimale Belüftung und extra großer Kühler

- Verbesserter Kühlluftstrom führt zu einer niedrigeren Betriebstemperatur.
- Ein getrennter Luftstrom bietet Ihnen eine effiziente Kühlung von Motor und Umrichter, außerdem eine lange Nutzungsdauer von Öl, Komponenten und Kompressor (9).
- Optimaler Belüftungsstrom wird mit geringem Energieverbrauch gewährleistet.
- Extra große Öl- und Luftkühler für eine bessere Kühlung und eine niedrigere Betriebstemperatur (10).



Integrierter Umrichter

- Leicht zugängliche integrierte Frequenzsteuerung (5).
- Optimale FAD-Bereichsregulierung.
- Neues Gehäusekühlsystem für mehr Zuverlässigkeit bei elektrischen Geräten.

Geräuscharmer Betrieb

Durch die verbesserte Schalldämmung arbeitet der Kompressor sehr leise und kann in der Nähe des Arbeitsplatzes aufgestellt werden.

Luftqualität

- Interner Wasserabscheider (11) mit automatischer Entleerung entfernt bis zu 90 % der Druckluftfeuchtigkeit (standardmäßig mit Trockner).
- Extra großer Trockner (12), im kalten Teil der Einheit installiert, gewährleistet die maximale Feuchtigkeitsentfernung.

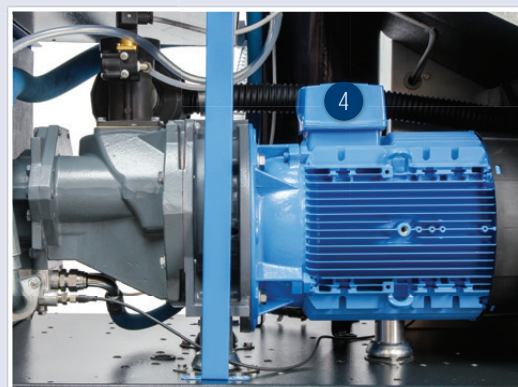

Optimierung Ihres Energieverbrauchs

Die Energiekosten machen 70 % der gesamten Betriebskosten eines Kompressors über einen Zeitraum von 5 Jahren aus. Deshalb ist die Reduzierung der Betriebskosten einer Druckluft-Anlage ein wichtiger Schwerpunkt.

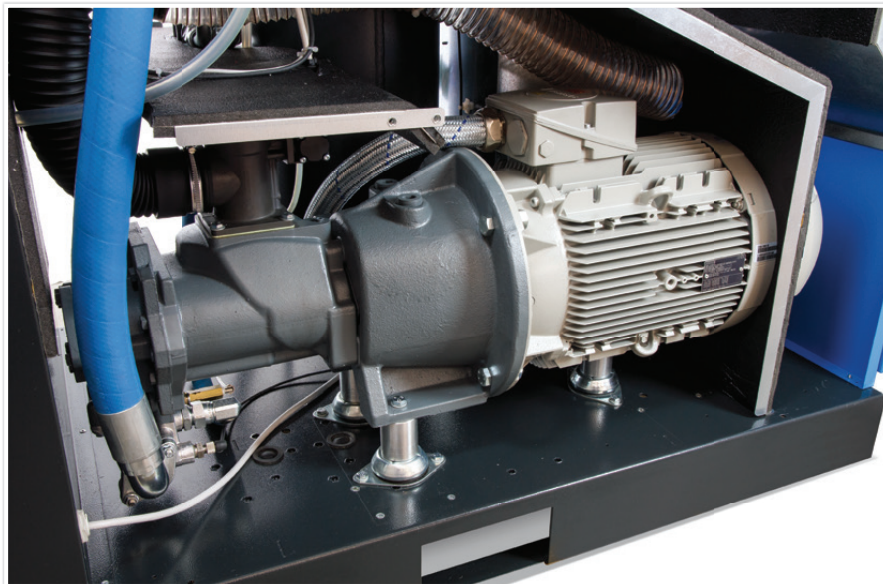

Variable Drehzahltechnologie

Für die entsprechende Anwendung kann die variable Drehzahltechnologie die Stromrechnung Ihres Kompressors um bis zu 30 % senken.

- Ein Kompressor mit variabler Drehzahlregelung des Antriebs passt die Luftversorgung dem Verbrauch an, und verringert dadurch den Energieverbrauch, wenn der Luftverbrauch geringer ist. Bei konstantem Luftverbrauch, garantiert die Air Control-Steuerung einen konstanten Druck.
- Keine Entlastungszyklen über 20 % Last.
- Kein Spitzenstrom durch Soft-Start.
- Verbesserte Effizienz dank des neuen direkt-angetriebenen Getriebes.

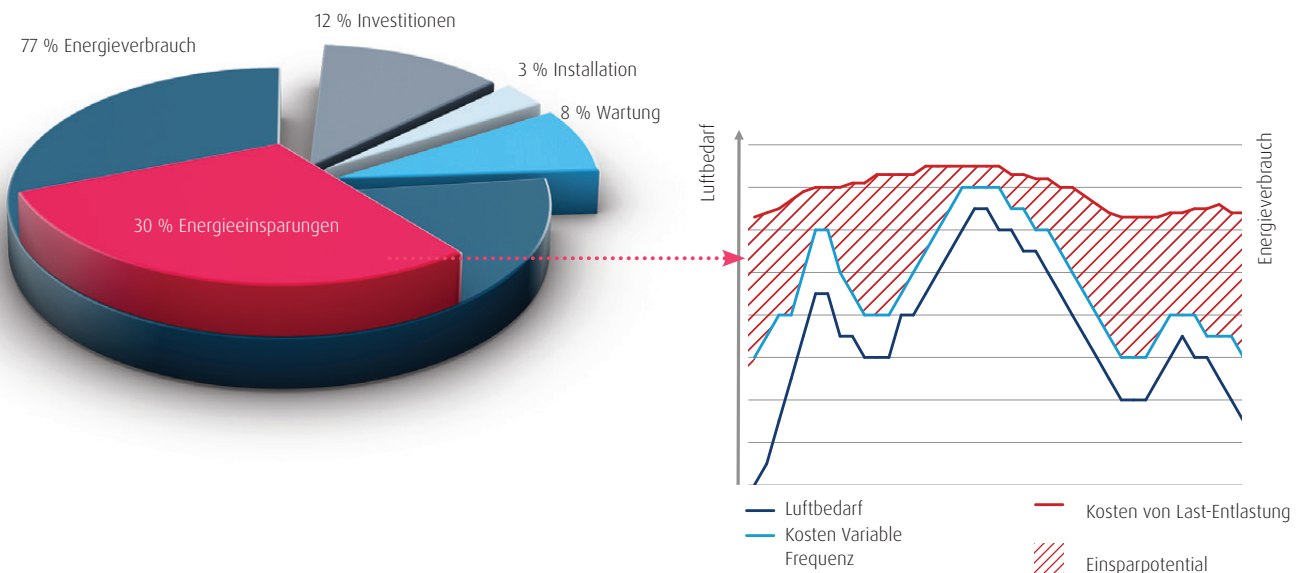

Immer die Kontrolle behalten mit Air Control 5.0 und 5.1



Air Control 5.0 (Standard bei Largo)

- Icon-basierte Display-Bedienung
- LED-Statusanzeige.
- Digitaler E/A.
- Ferngesteuerter Start-Stopp, Be- und -Entlastung, Not-Aus.
- Automatischer Neustart nach Stromausfall.
- Wartungsanzeige und Fehlermanagement bieten umfassende Meldungen für vereinfachte Wartungsdiagnose.
- Visualisierung über Webbrowser mit einer einfachen Ethernet-Verbindung.



Air Control 5.1 (Standard bei Allegro, optional bei Largo)

Die Air Control 5.1 ist die nächste Stufe für Ihre Steuerung und bietet zusätzliche Funktionalitäten:

- Benutzerfreundliche, grafische Bildschirmfenster, Datenprotokollierung und -speicherung auf einer Speicherkarte.
- Start-Stopp-Timer erfordern kein Eingreifen durch Dritte um Energie zu sparen, sondern programmieren die Air Control 5.1-Steuerung gemäß dem Bedarf Ihrer Produktion.
- Duale Druckband-Zeitplanung für den Betrieb mit verschiedenen Druckbänder, für noch mehr Energieeinsparungen.

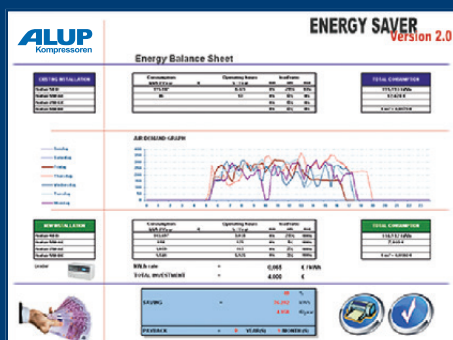

Energieverbrauchsbewertung

Zu wissen, welcher Kompressor für Ihre Anwendung der geeignetste ist, ist für die Minimierung des Energieverbrauchs von entscheidender Bedeutung. Mit unserer Energieverbrauchsbewertung können wir Ihren gesamten Druckluftbedarf simulieren und beraten Sie entsprechend über die beste Lösung für Ihre Bedürfnisse.

Weitere Informationen erhalten Sie bei Ihren lokalen ALUP-Vertretern.

Verbessern Sie die Energierückgewinnung

Bei der Komprimierung von Luft entsteht Wärme. Die überschüssige Wärme kann mit einem Energierückgewinnungssystem aufgenommen und an andere Anwendungen weitergeleitet werden, sodass Energie gespart wird und die Kosten sinken.

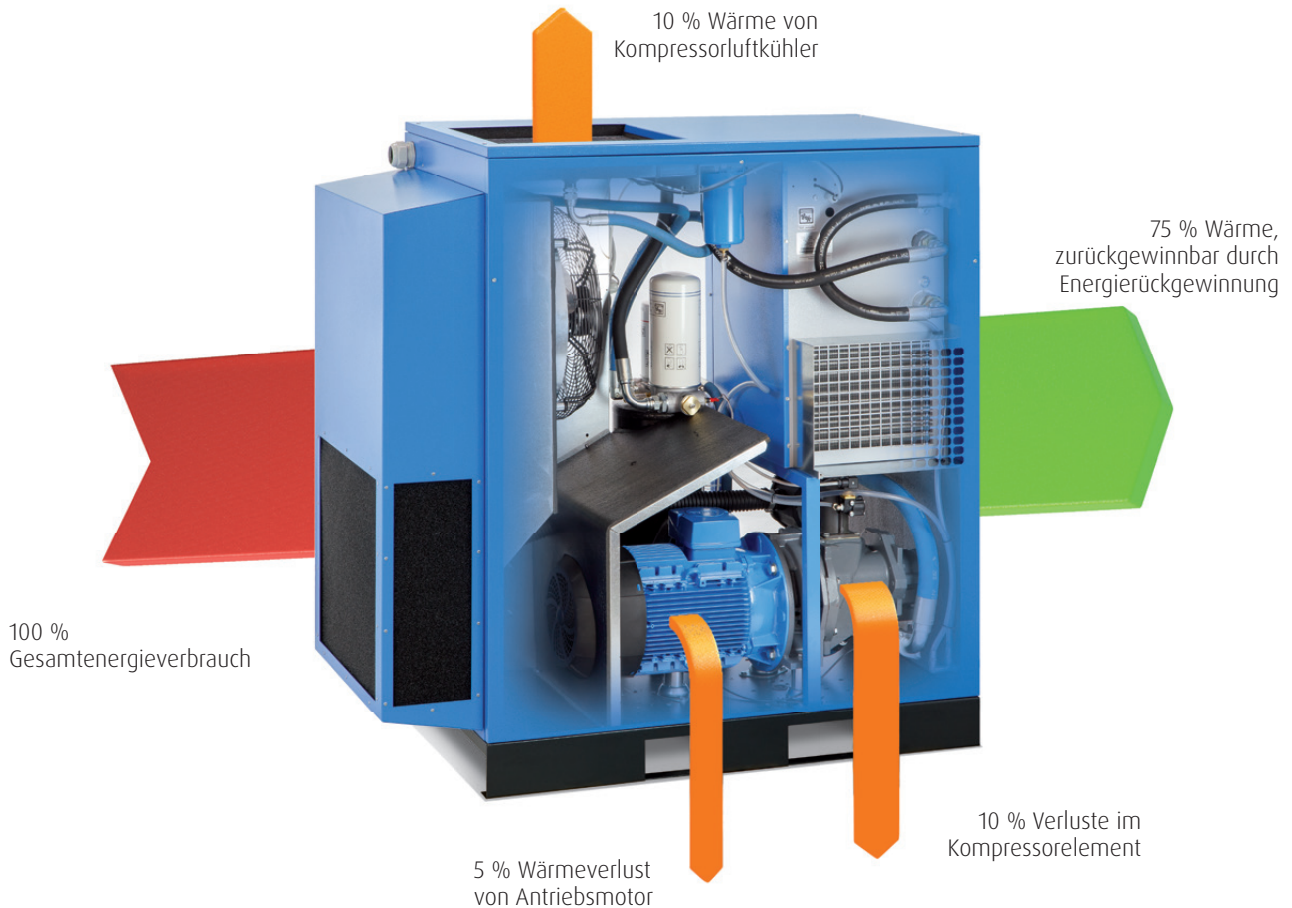

Rückgewinnung aus Wasserkühlung

In den Energierückgewinnungsanlagen (optional) wird der Ölkreislauf mit einem Öl/Wasser-Wärmetauscher vorgekühlt. Das Wasser wird dann zum flüssigen Transportmedium, um die Wärmeenergie des Öls abzuleiten und zu nutzen. Das bei diesem Prozess entstehende heiße Wasser kann zur Versorgung von Heizkörpern oder Wasserboilern, zum Vorwärmen des Versorgungswassers oder für die Warmwasserversorgung und andere industrielle Anwendungen eingesetzt werden.

Das Energierückgewinnungssystem umfasst einen Wärmetauscher am Ölkreislauf, der den kontinuierlich unter Druck stehenden Wasserstrom erwärmt. Das System wird automatisch geregelt und im Falle einer begrenzten Wasserkühlleistung wird das standardmäßige Kühlsystem des Kompressors in Betrieb genommen, um das Energierückgewinnungssystem abzusichern.

Die Energierückgewinnungsoption ist ein einfaches mechanisches System, das keine Wartung erfordert und keinen Stromverbrauch verursacht, sondern es bietet Ihnen eine signifikante Reduzierung der Energiekosten.



Optionen zum Optimieren Ihrer Prozesse

Dank einer großen Auswahl an Optionen holen Sie das Maximum aus Ihrem Largo und Allegro 23-36 Kompressor heraus.

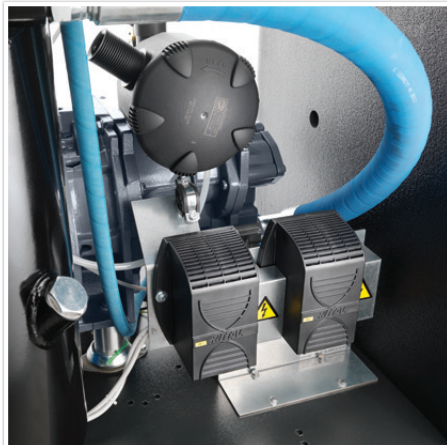

Luftqualität

- **Interner Wasserabscheider mit automatischer Entleerung** reduziert die Druckluftfeuchtigkeit um bis zu 90 %. Standardmäßig bei den Versionen 23-26-30-36 Plus.
- **Rohrleitungsfiter** für Öl- und Staubentfernung auf bis zu 0,1 ppm bei Plus-Versionen.
- **Hochleistungs-Lufteintrittsfiterung** verhindert, dass in staubbelasteter Umgebung Staub in den Druckluftkreislauf eindringt (Standard bei Largo & Allegro 30 und 36).
- **Schalldämmhauben-Heizung** für Anlagen bei niedriger Umgebungstemperatur.
- **Elektronischer verlustfreier Ableiter** für Wasserabscheider, um das Kondensat ohne Druckluftverluste leicht ableiten zu können.
- **Nahrungsmitteltaugliches Öl** für Nahrungsmittel- und Getränkeanwendungen.

Effizienz

- **Energierückgewinnungspaket**, um bis zu 70 % des Stromverbrauchs als Warmwasser für Duschen, Heizkessel usw. zurückzugewinnen.
- **8000h Öl**

Sicherheit

- **Elektrischer Hauptschalter**

Steuerung und Überwachung

- **Air Control 5.1 Graphik-Steuerung** (Standard bei Allegro, optional bei Largo)
- **EControl6i**, integrierte Multi-Kompressorsteuerung für 4/6 Kompressoren (nur mit Air Control 5.1).
- **Fernüberwachung** für zusätzlichen Komfort.

Weitere Informationen dazu, wie Sie mit unseren Optionen Ihren Kompressorbetrieb optimieren können, erhalten Sie bei Ihrer Kundenvertretung.

Technische Daten

Konstante Drehzahl

Modell	Max. Betriebsdruck		Volumenstrom bei Referenz-Bedingungen**			Motorleistung		Geräuschpegel ^{***}	Kühlluftvolumen	Gewicht	
	bar	psi	m³/h	l/s	cfm	kW	hp	dB(A)	m³/h	FM	FM Plus
Largo 23*	7,5	7,5	237	66	140	22	30	66	2300	465	540
	8,5	8	223	62	131						
	10	10	203	56	119						
	13	13	175	49	103						
Largo 26	7,5	7,5	277	77	163	26	35	67	4800	480	555
	8,5	8,5	263	73	155						
	10	10	241	67	142						
	13	13	209	58	123						
Largo 30	7,5	7,5	335	93	197	30	40	68	4800	580	701
	8,5	8,5	306	85	180						
	10	10	281	78	166						
	13	13	245	68	144						
Largo 36	7,5	7,5	374	104	220	37	50	69	4800	643	764
	8,5	8,5	346	96	204						
	10	10	310	86	183						
	13	13	281	78	166						

* Nur verfügbar für 400 V 50Hz - IEC - CE

** Leistung der Anlage gemäß ISO 1217, Anhang C, neueste Ausgabe.

*** Geräuschpegel gemessen gemäß ISO 2151 2004.



Technische Daten

Variable Drehzahl

Modell	Min. Betriebsdruck bar	Max. Betriebsdruck bar	Volumenstrom bei Referenz-Bedingungen**										Motorleistung		Geräuschpegel dB(A)	Kühl-Luftvolumen m³/h	Gewicht	
			Min. FAD**				Max. FAD**										FM	FM Plus
			m³/h	l/s	m³/h	cfm	m³/h	cfm	m³/h	cfm	m³/h	cfm	m³/h	cfm	kW	hp	m³/h	kg
Allegro 23*	5	13	47	13	255	151	248	146	215	126	180	106	22	30	66	2300	456	525
Allegro 26	5	13	47	13	290	168	284	167	252	148	209	123	26	35	67	4800	466	535
Allegro 30	5	13	61	17	348	202	334	197	295	174	248	146	30	40	68	4800	515	630
Allegro 36	5	13	65	18	380	221	374	220	331	195	270	159	37	50	69	4800	537	652

* Nur verfügbar für 400 V 50Hz - IEC - CE

** Leistung der Anlage gemäß ISO 1217, Anhang C, neueste Ausgabe.

** Geräuschpegel gemessen gemäß ISO 2151 2004.

Abmessungen "Konstante Drehzahl" und "Variable Drehzahl"

Largo & Allegro	Länge	Breite	Höhe
	mm	mm	mm
23-26-30-36 standard	1555	830	1555
23-26 mit Trockner (plus)	1555	830	1555
30-36 mit Trockner (plus)	2030	830	1555



DRIVEN BY TECHNOLOGY DESIGNED BY EXPERIENCE



NEUHAUSER
KOMPRESSOREN & DRUCKLUFTTECHNIK

NEUHAUSER

Kompressoren & Drucklufttechnik GmbH

Wasserbrenner 20, D- 83367 Petting

FON: +49 (0) 86 86. 98 43 40- 0

FAX: +49 (0) 86 86. 98 43 40- 19

info@neuhauser-druckluft.de

www. neuhauser-druckluft.de



Pflege. Vertrauen. Effizienz.

Pflege.

Bei der Wartung dreht es sich um Pflege: Professioneller Service durch erfahrenes Fachpersonal mit hochwertigen Originalteilen.

Vertrauen.

Vertrauen wird durch die Erfüllung unserer Versprechen für zuverlässige und unterbrechungsfreie Leistung und lange Lebensdauer der Anlagen verdient.

Effizienz.

Der Anlagenwirkungsgrad wird durch die regelmäßige Wartung gewährleistet. Die Effizienz der Serviceorganisation definiert sich über die Originalteile und den Service.

